

# ВРК-Н | ВРК-НК

## ВЕНТИЛЯТОРЫ КАНАЛЬНЫЕ С ДВИГАТЕЛЕМ ВНЕ ПОТОКА

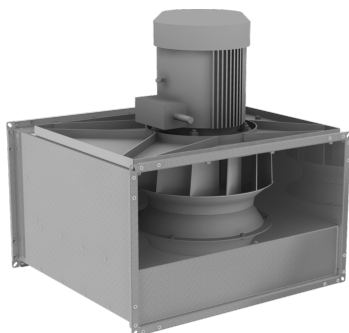

Вентиляторы канальные серий ВРК-Н / ВРК-НК производства компании ИНЕСИС предназначены для применения в системах общеобменной и приточной противодымной вентиляции для перемещения воздуха температурой до 80°C (серия Н) и до 200°C (для серии НК).

Корпуса канальных вентиляторов изготавливаются из оцинкованной стали. Рабочее колесо сварное, крашеное (для серии ВРК-Н) и из нержавеющей стали без защитного покрытия (для кухонного исполнения - серии ВРК-НК), что облегчает их обслуживание при применении в системах вентиляции промышленных кухонь.

Для исключения воздействия газообразных примесей, находящихся в перемещаемом воздушном потоке, двигатель канального вентилятора находится вне сечения канала. Наличие в перемещаемой среде взрывчатых веществ, волокнистых, липких и абразивных материалов не допускается. Содержание невзрывоопасной пыли и твердых примесей не должно превышать 0,1 г/куб.м (100 мг/куб.м).

Вентиляторы серии серий ВРК-Н / ВРК-НК могут монтироваться непосредственно к прямоугольному воздуховоду в любом положении (горизонтальном, вертикальном или под наклоном). Вместо трехфазных двигателей по запросу в вентиляторы могут устанавливаться однофазные электродвигатели (при мощности вентилятора не выше 5,5 кВт).

### Вентилятор состоит из:

- прямоугольного корпуса;
- рабочего колеса;
- асинхронного двигателя.

### Варианты исполнения:

- коррозионностойкое;
- кислотостойкое.

### Аналоги:

- КРАВ-Н,
- ВРПН-Н (КХ)

### УСЛОВНОЕ ОБОЗНАЧЕНИЕ



\* – однофазные электродвигатели могут устанавливаться взамен 3-х фазных при мощности 5.5 кВт и ниже.

### ДОПОЛНИТЕЛЬНАЯ КОМПЛЕКТАЦИЯ

Двигатель со встроенной термозащитой

Вставка гибкая (ВГ)  
Клапан обратный (КГ)

Частотный преобразователь

## ГАБАРИТНЫЕ И ПРИСОЕДИНИТЕЛЬНЫЕ РАЗМЕРЫ

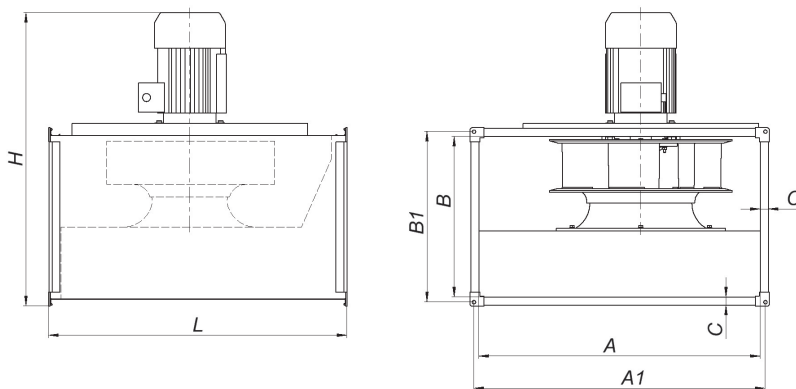

| Тип вентилятора | Размеры, мм |      |      |      |    |      |      |
|-----------------|-------------|------|------|------|----|------|------|
|                 | A           | B    | A1   | B1   | C  | Hmax | L    |
| ВРК-Н-40x20     | 400         | 200  | 420  | 220  | 20 | 395  | 400  |
| ВРК-Н-50x25     | 500         | 250  | 520  | 270  | 20 | 520  | 455  |
| ВРК-Н-50x30     | 500         | 300  | 520  | 320  | 20 | 600  | 500  |
| ВРК-Н-60x30     | 600         | 300  | 620  | 320  | 20 | 620  | 560  |
| ВРК-Н-60x35     | 600         | 350  | 620  | 370  | 20 | 660  | 625  |
| ВРК-Н-70x40     | 700         | 400  | 720  | 420  | 20 | 735  | 700  |
| ВРК-Н-80x50     | 800         | 500  | 830  | 530  | 30 | 820  | 805  |
| ВРК-Н-90x50     | 900         | 500  | 930  | 530  | 30 | 850  | 885  |
| ВРК-Н-100x50    | 1000        | 500  | 1030 | 530  | 30 | 880  | 985  |
| ВРК-Н-100x60    | 1000        | 600  | 1030 | 630  | 30 | 1010 | 1025 |
| ВРК-Н-120x70    | 1200        | 700  | 1230 | 730  | 30 | 1120 | 1200 |
| ВРК-Н-140x80    | 1400        | 800  | 1430 | 830  | 30 | 1305 | 1400 |
| ВРК-Н-160x90    | 1600        | 900  | 1630 | 930  | 30 | 1560 | 1600 |
| ВРК-Н-180x100   | 1800        | 1000 | 1830 | 1030 | 30 | 1590 | 1800 |

## ТЕХНИЧЕСКИЕ ХАРАКТЕРИСТИКИ

| Направление излучения | Число полюсов двигателя | Поправки $\Delta Lw_i$ , дБ в октавных полосах частот со среднегеометрическими частотами, Гц |     |     |     |      |      |      |      |
|-----------------------|-------------------------|--|-----|-----|-----|------|------|------|------|
|                       |                         | 63   | 125 | 250 | 500 | 1000 | 2000 | 4000 | 8000 |
| На входе (выходе)     | 2                       | -13  | -9  | -5  | -3  | -3   | -4   | -9   | -14  |
|                       | 4                       | -9   | -5  | -3  | -3  | -4   | -9   | -14  | -19  |
|                       | 6                       | -7   | -4  | -3  | -4  | -7   | -12  | -17  | -22  |
| Через стенки          | 2                       | +1   | +3  | +3  | -3  | -5   | -6   | -10  | -16  |
|                       | 4                       | +5   | +7  | +5  | -3  | -6   | -11  | -15  | -21  |
|                       | 6                       | +7   | +8  | +5  | -4  | -9   | -14  | -18  | -24  |

В таблицах приводится уровень звуковой мощности **Lw (дБА)** вентилятора на номинальном режиме со стороны нагнетания.

Уровень звуковой мощности со стороны всасывания на 3 дБ меньше.

Уровень звуковой мощности в октавных полосах частот может быть определен из соотношения:  $Lw_i = Lw + \Delta Lw_i$ .

### ВРК-Н-40x20 | ВРК-НК-40x20

| Номер кривой | Число полюсов | Исполнение | Nном, кВт | Lw выход, дБА | Lw стенки, дБА | Масса, кг |
|--------------|---------------|------------|-----------|---------------|----------------|-----------|
| 1            | 4             | A          | 0.12      | 60            | 49             | 16.8      |
| 2            |               | A          | 0.18      | 71            | 60             | 17.1      |
| 3            |               | B          | 0.18      | 74            | 63             | 17.5      |
|              |               | B          | 0.25      | 76            | 65             | 17.8      |

### ДОПОЛНИТЕЛЬНАЯ КОМПЛЕКТАЦИЯ

| Вставка гибкая | Клапан     |
|----------------|------------|
| ВГ-400x200     | КГ-400x200 |

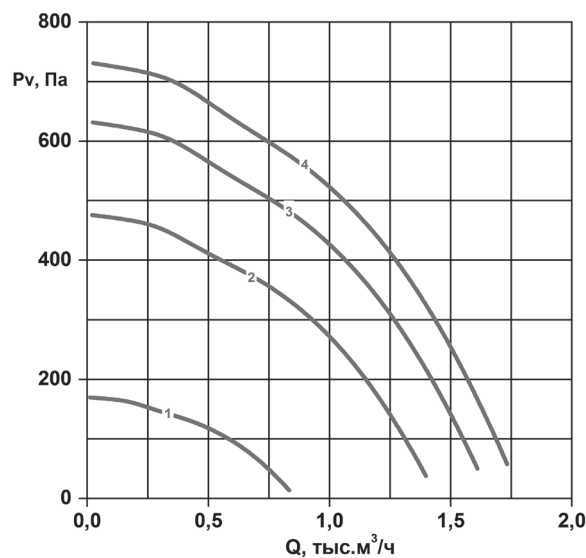

**ВРК-Н-50Х25 | ВРК-НК-50Х25**

| Номер кривой | Число полюсов | Исполнение | Нном, кВт | Lw выход, дБА | Lw стенки, дБА | Масса, кг |
|--------------|---------------|------------|-----------|---------------|----------------|-----------|
| 1            | 4             | A          | 0.06      | 63            | 52             | 18.8      |
| 2            | 2             | A          | 0.25      | 76            | 65             | 19.8      |
| 3            |               | Б          | 0.37      | 79            | 68             | 20.5      |

**ДОПОЛНИТЕЛЬНАЯ КОМПЛЕКТАЦИЯ**

| Вставка гибкая | Клапан     |
|----------------|------------|
| ВГ-500х250     | КГ-500х250 |

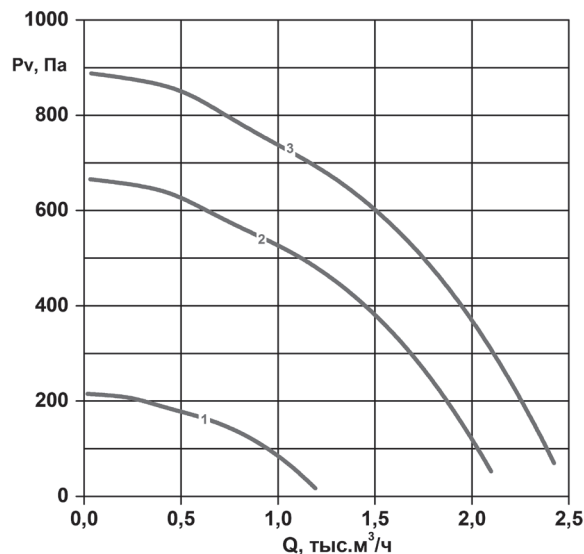

**ВРК-Н-50Х30 | ВРК-НК-50Х30**

| Номер кривой | Число полюсов | Исполнение | Нном, кВт | Lw выход, дБА | Lw стенки, дБА | Масса, кг |
|--------------|---------------|------------|-----------|---------------|----------------|-----------|
| 1            | 4             | A          | 0.12      | 65            | 54             | 23.8      |
| 2            | 2             | A          | 0.37      | 78            | 67             | 25.5      |
| 3            |               | Б          | 0.55      | 81            | 70             | 26.1      |
| 4            |               | В          | 0.75      | 84            | 73             | 28.7      |

**ДОПОЛНИТЕЛЬНАЯ КОМПЛЕКТАЦИЯ**

| Вставка гибкая | Клапан     |
|----------------|------------|
| ВГ-500х300     | КГ-500х300 |

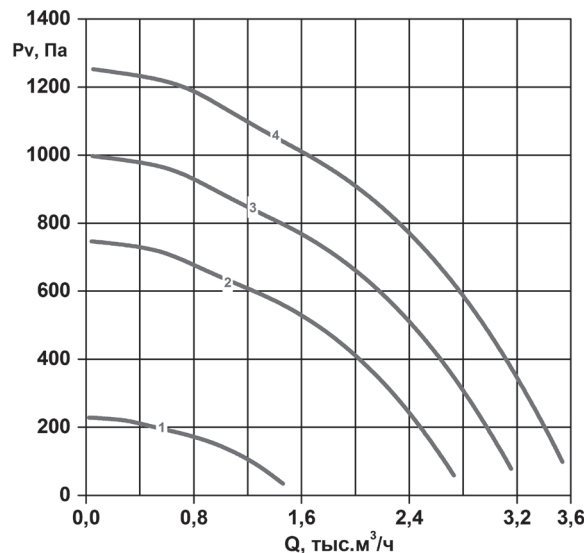

**ВРК-Н-60Х30 | ВРК-НК-60Х30**

| Номер кривой | Число полюсов | Исполнение | Нном, кВт | Lw выход, дБА | Lw стенки, дБА | Масса, кг |
|--------------|---------------|------------|-----------|---------------|----------------|-----------|
| 1            | 4             | A          | 0.12      | 66            | 55             | 26.1      |
| 2            |               | Б          | 0.12      | 68            | 57             | 26.4      |
| 3            | 2             | A          | 0.75      | 81            | 70             | 30.7      |
| 4            |               | Б          | 1.1       | 84            | 73             | 31        |

**ДОПОЛНИТЕЛЬНАЯ КОМПЛЕКТАЦИЯ**

| Вставка гибкая | Клапан     |
|----------------|------------|
| ВГ-600х300     | КГ-600х300 |

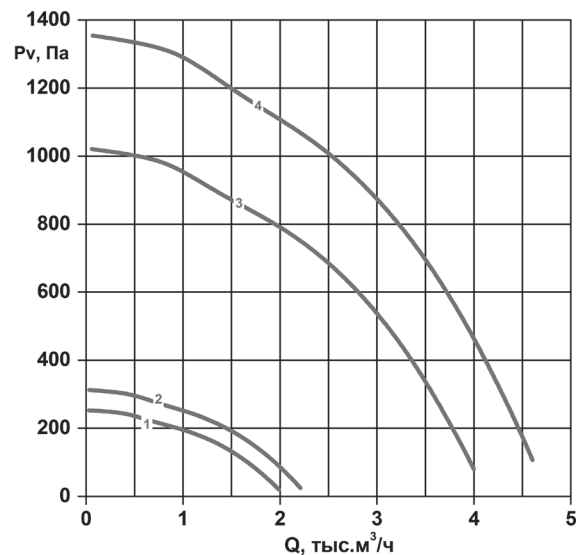

## ВРК-Н-60Х35 | ВРК-НК-60Х35

| Номер кривой | Число полюсов | Исполнение | Нном, кВт | Lw выход, дБА | Lw стенки, дБА | Масса, кг |
|--------------|---------------|------------|-----------|---------------|----------------|-----------|
| 1            | 4             | А          | 0.18      | 69            | 58             | 33.8      |
| 2            |               | Б          | 0.25      | 72            | 61             | 34.5      |
| 3            | 2             | А          | 1.5       | 86            | 75             | 41.6      |
| 4            |               | Б          | 2.2       | 89            | 78             | 43.6      |

### ДОПОЛНИТЕЛЬНАЯ КОМПЛЕКТАЦИЯ

| Вставка гибкая | Клапан     |
|----------------|------------|
| ВГ-600х350     | КГ-600х350 |

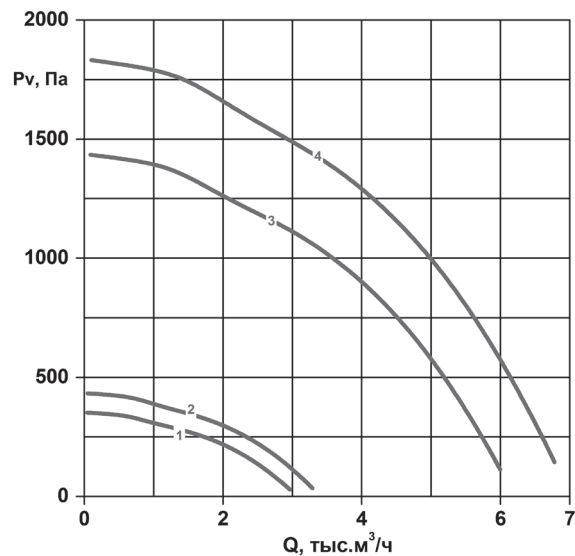

## ВРК-Н-70Х40 | ВРК-НК-70Х40

| Номер кривой | Число полюсов | Исполнение | Нном, кВт | Lw выход, дБА | Lw стенки, дБА | Масса, кг |
|--------------|---------------|------------|-----------|---------------|----------------|-----------|
| 1            | 4             | А          | 0.25      | 71            | 60             | 44.5      |
| 2            |               | Б          | 0.37      | 74            | 63             | 45.3      |
| 3            | 2             | А          | 3         | 90            | 79             | 57        |
| 4            |               | Б          | 4         | 92            | 81             | 62        |

### ДОПОЛНИТЕЛЬНАЯ КОМПЛЕКТАЦИЯ

| Вставка гибкая | Клапан     |
|----------------|------------|
| ВГ-700х400     | КГ-700х400 |

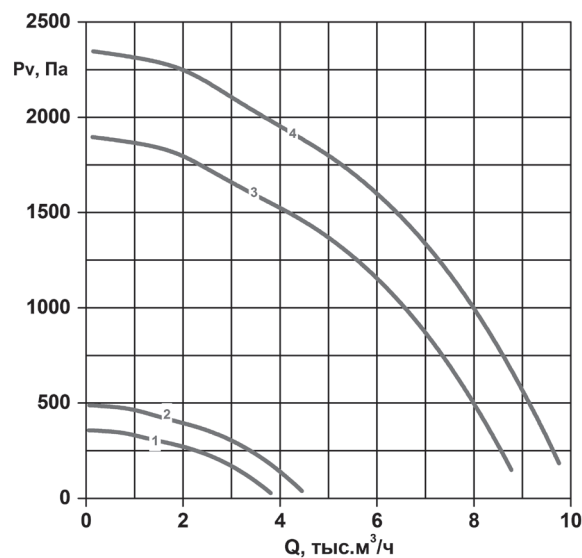

## ВРК-Н-80Х50 | ВРК-НК-80Х50

| Номер кривой | Число полюсов | Исполнение | Нном, кВт | Lw выход, дБА | Lw стенки, дБА | Масса, кг |
|--------------|---------------|------------|-----------|---------------|----------------|-----------|
| 1            | 4             | А          | 0.55      | 76            | 65             | 71        |
| 2            |               | Б          | 0.75      | 79            | 68             | 72.3      |
| 3            |               | В          | 1.1       | 80            | 69             | 74.6      |
| 4            | 2             | А          | 5.5       | 94            | 83             | 95        |
| 5            |               | Б          | 7.5       | 96            | 85             | 102       |

### ДОПОЛНИТЕЛЬНАЯ КОМПЛЕКТАЦИЯ

| Вставка гибкая | Клапан     |
|----------------|------------|
| ВГ-800х500     | КГ-800х500 |

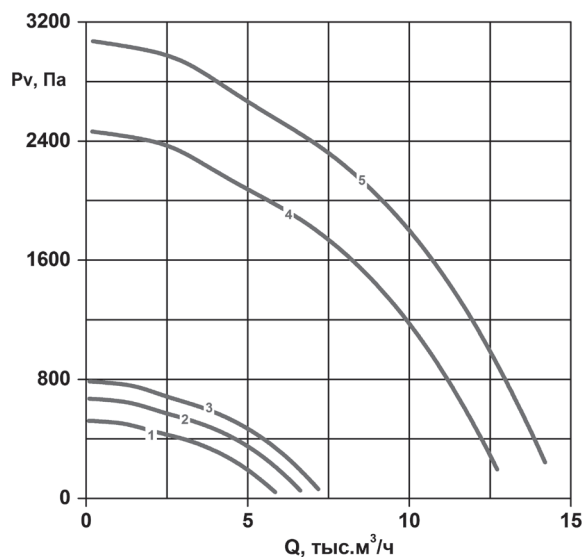

**ВРК-Н-90Х50 | ВРК-НК-90Х50**

| Номер кривой | Число полюсов | Исполнение | Нном, кВт | Lw выход, дБА | Lw стенки, дБА | Масса, кг |
|--------------|---------------|------------|-----------|---------------|----------------|-----------|
| 1            | 4             | А          | 1.1       | 80            | 69             | 89.6      |
| 2            |               | Б          | 1.5       | 82            | 71             | 91.8      |

**ДОПОЛНИТЕЛЬНАЯ КОМПЛЕКТАЦИЯ**

| Вставка гибкая | Клапан     |
|----------------|------------|
| ВГ-900х500     | КГ-900х500 |

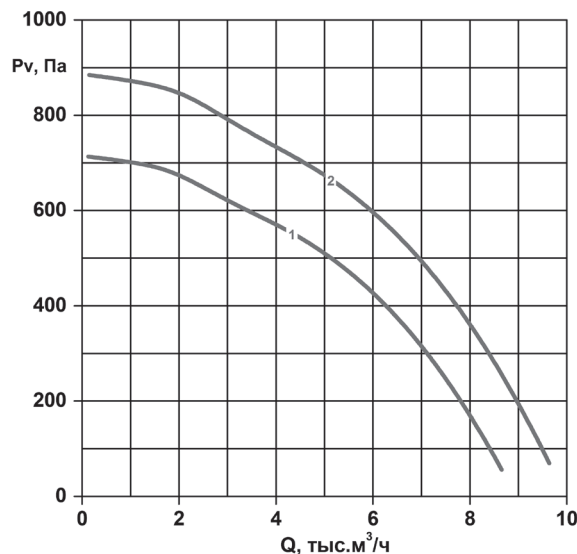

**ВРК-Н-100Х50 | ВРК-НК-100Х50**

| Номер кривой | Число полюсов | Исполнение | Нном, кВт | Lw выход, дБА | Lw стенки, дБА | Масса, кг |
|--------------|---------------|------------|-----------|---------------|----------------|-----------|
| 1            | 6             | А          | 0.55      | 74            | 63             | 103.4     |
| 2            |               | Б          | 0.75      | 76            | 65             | 106.1     |
| 3            | 4             | А          | 1.5       | 81            | 70             | 107.8     |
| 4            |               | Б          | 2.2       | 83            | 72             | 112.9     |
| 5            |               | В          | 3         | 85            | 74             | 116       |

**ДОПОЛНИТЕЛЬНАЯ КОМПЛЕКТАЦИЯ**

| Вставка гибкая | Клапан      |
|----------------|-------------|
| ВГ-1000х500    | КГ-1000х500 |

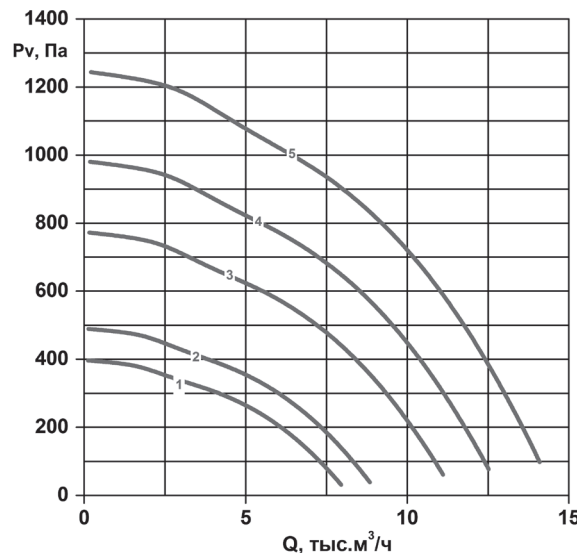

**ВРК-Н-100Х60 | ВРК-НК-100Х60**

| Номер кривой | Число полюсов | Исполнение | Нном, кВт | Lw выход, дБА | Lw стенки, дБА | Масса, кг |
|--------------|---------------|------------|-----------|---------------|----------------|-----------|
| 1            | 6             | А          | 0.75      | 73            | 62             | 150.1     |
| 2            |               | Б          | 1.1       | 76            | 65             | 153.8     |
| 3            |               | В          | 1.5       | 78            | 67             | 155.5     |
| 4            | 4             | А          | 3         | 85            | 74             | 160       |
| 5            |               | Б          | 4         | 87            | 76             | 168.2     |
| 6            |               | В          | 5.5       | 89            | 78             | 177       |

**ДОПОЛНИТЕЛЬНАЯ КОМПЛЕКТАЦИЯ**

| Вставка гибкая | Клапан      |
|----------------|-------------|
| ВГ-1000х600    | КГ-1000х600 |

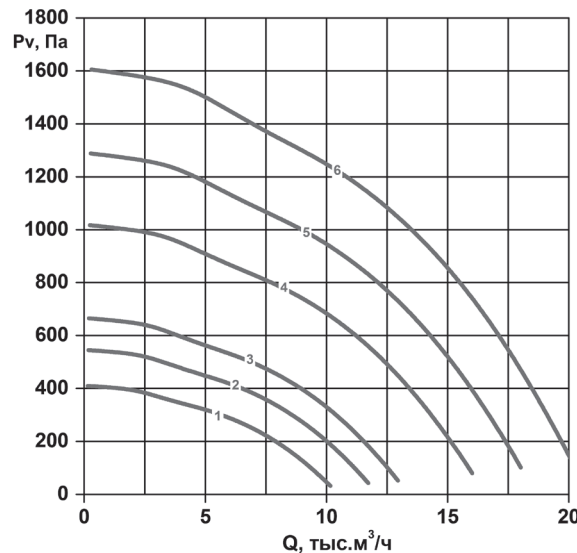

## ВРК-Н-120Х70 | ВРК-НК-120Х70

| Номер кривой | Число полюсов | Исполнение | Nном, кВт | Lw выход, дБА | Lw стенки, дБА | Масса, кг |
|--------------|---------------|------------|-----------|---------------|----------------|-----------|
| 1            | 6             | А          | 1.5       | 77            | 66             | 246.5     |
| 2            |               | Б          | 2.2       | 80            | 69             | 257       |
| 3            |               | В          | 3         | 82            | 71             | 263.4     |
| 4            | 4             | А          | 5.5       | 88            | 77             | 268       |
| 5            |               | Б          | 7.5       | 90            | 79             | 282       |
| 6            |               | В          | 11        | 92            | 81             | 287       |
| 7            |               | Г          | 11        | 93            | 82             | 292       |

### ДОПОЛНИТЕЛЬНАЯ КОМПЛЕКТАЦИЯ

| Вставка гибкая | Клапан      |
|----------------|-------------|
| ВГ-1200x700    | КГ-1200x700 |

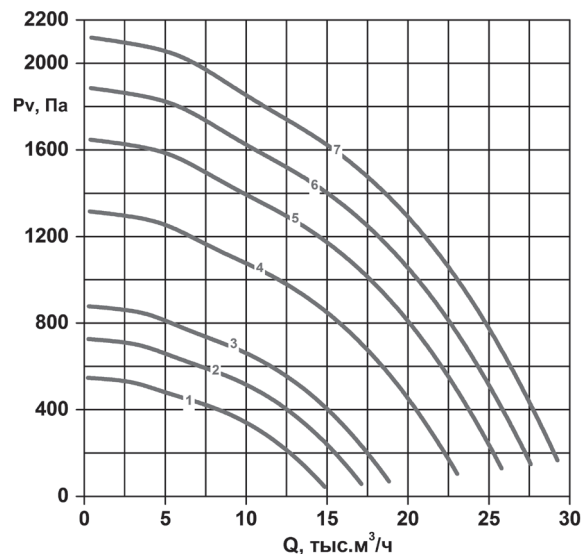

## ВРК-Н-140Х80 | ВРК-НК-140Х80

| Номер кривой | Число полюсов | Исполнение | Nном, кВт | Lw выход, дБА | Lw стенки, дБА | Масса, кг |
|--------------|---------------|------------|-----------|---------------|----------------|-----------|
| 1            | 6             | А          | 3         | 80            | 69             | 365.4     |
| 2            |               | Б          | 4         | 82            | 71             | 370.8     |
| 3            |               | В          | 5.5       | 85            | 74             | 384.3     |
| 4            | 4             | А          | 11        | 92            | 81             | 394       |
| 5            |               | Б          | 15        | 94            | 83             | 429.1     |
| 6            |               | В          | 18.5      | 96            | 85             | 435.9     |

### ДОПОЛНИТЕЛЬНАЯ КОМПЛЕКТАЦИЯ

| Вставка гибкая | Клапан      |
|----------------|-------------|
| ВГ-1400x800    | КГ-1400x800 |

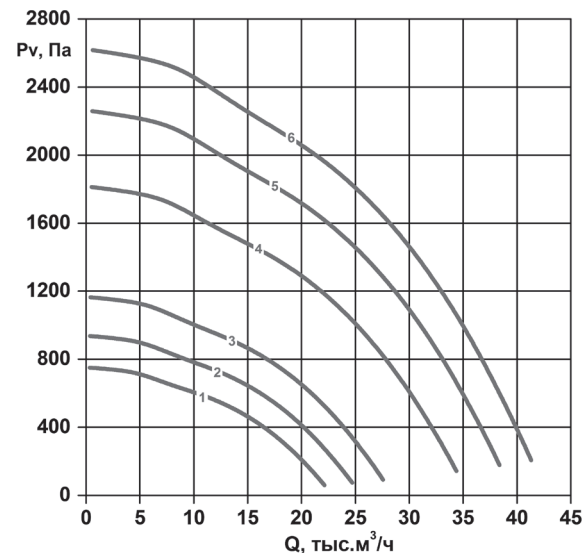

## ВРК-Н-160Х90 | ВРК-НК-160Х90

| Номер кривой | Число полюсов | Исполнение | Nном, кВт | Lw выход, дБА | Lw стенки, дБА | Масса, кг |
|--------------|---------------|------------|-----------|---------------|----------------|-----------|
| 1            | 8             | А          | 2.2       | 78            | 67             | 541.9     |
| 2            |               | Б          | 3         | 80            | 69             | 548.7     |
| 3            |               | В          | 4         | 82            | 71             | 568.5     |
| 4            | 6             | А          | 5.5       | 85            | 74             | 552.3     |
| 5            |               | Б          | 7.5       | 87            | 76             | 553.8     |
| 6            |               | В          | 11        | 89            | 78             | 593       |
| 7            | 4             | А          | 18.5      | 95            | 84             | 603.9     |
| 8            |               | Б          | 22        | 96            | 85             | 628       |
| 9            |               | В          | 30        | 98            | 87             | 650.9     |
| 10           |               | Г          | 37        | 100           | 89             | 702       |

### ДОПОЛНИТЕЛЬНАЯ КОМПЛЕКТАЦИЯ

| Вставка гибкая | Клапан      |
|----------------|-------------|
| ВГ-1600x900    | КГ-1600x900 |

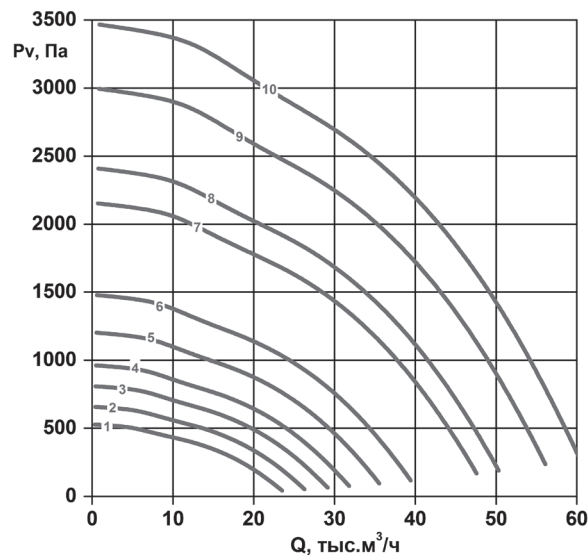

**ВРК-Н-180Х100 | ВРК-НК-180Х100**

| Номер кривой | Число полюсов | Исполнение | Нном, кВт | Lw выход, дБА | Lw стенки, дБА | Масса, кг |
|--------------|---------------|------------|-----------|---------------|----------------|-----------|
| 1            | 8             | А          | 4         | 81            | 70             | 736.5     |
| 2            |               | Б          | 5.5       | 83            | 72             | 750       |
| 3            |               | В          | 7.5       | 85            | 74             | 761       |
| 4            | 6             | А          | 11        | 89            | 78             | 761       |
| 5            |               | Б          | 15        | 91            | 80             | 781.9     |
| 6            |               | В          | 18.5      | 93            | 82             | 800       |

**ДОПОЛНИТЕЛЬНАЯ КОМПЛЕКТАЦИЯ**

| Вставка гибкая | Клапан      |
|----------------|-------------|
| ВГ-1800х100    | КГ-1800х100 |

